

Guía Rápida

Horus

Versión: 1.0

Fecha: Junio, 2019

1. Vista

Frente

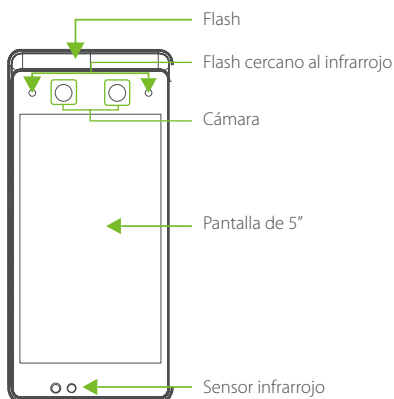

Lado

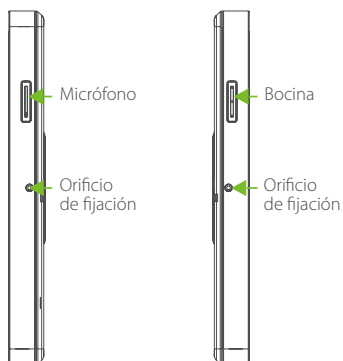

Posterior

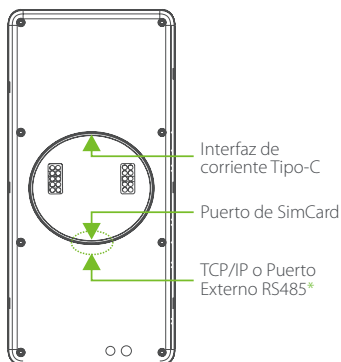

Inferior

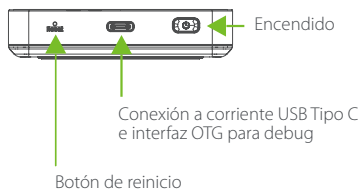

Nota: Este puerto puede extenderse a la comunicación TCP/IP o RS485, y puede conectarse al módulo DM10 por RS485.

RFID & Huella (Opcional)*

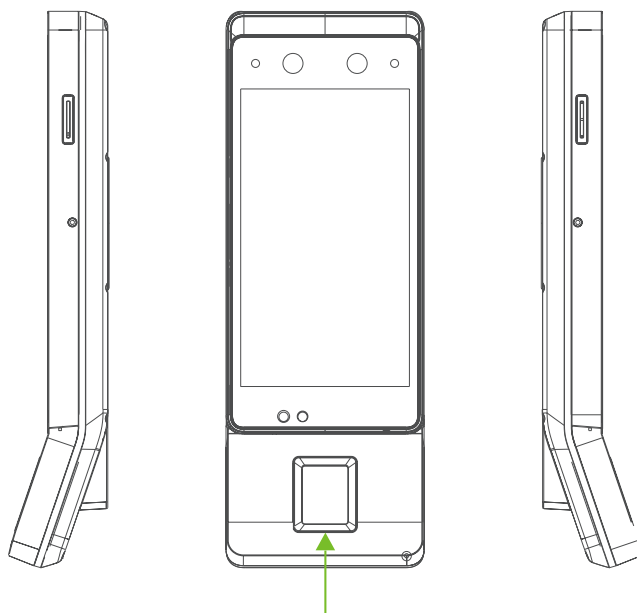

Sensor de huellas, área de lectura de tarjeta*

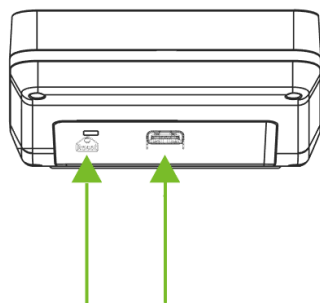

Botón de reinicio

USB de corriente Tipo-C e interfaz OTG para debug

Nota: No todos los dispositivos tienen la función marcada con *, prevalece el producto real.

2. Instalación

a. Locación Recomendada

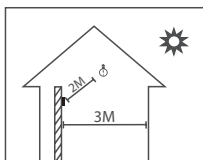

Instale el dispositivo en interiores al menos a 10 pies (3 m) de la ventana y a 6,5 pies (2 m) de cualquier fuente de luz. No se recomienda instalar en ventanas o en exteriores.

b. Locaciones NO Recomendadas

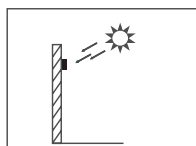

Luz solar directa al interperie

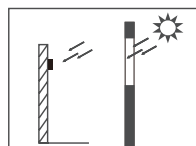

Luz solar directa en ventana

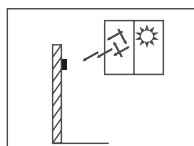

Luz solar indirecta a través de ventana

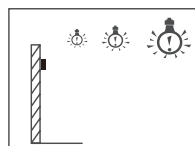

Muy cerca de la fuente de luz

Pasos de Instalación

a. Montaje en pared

Paso 1

Coloque la plantilla de montaje en la pared y taladre agujeros de acuerdo con el papel de montaje.

Paso 2

Fije la placa posterior a la pared con los tornillos de montaje.

Paso 3

Inserte el dispositivo en la placa posterior.

Paso 4

Use el tornillo de seguridad para fijar el dispositivo a la placa posterior.

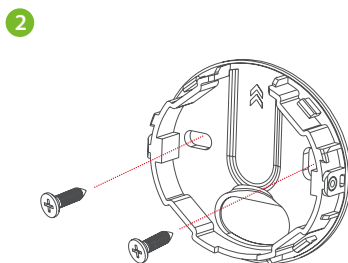
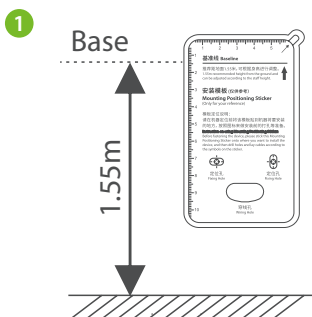

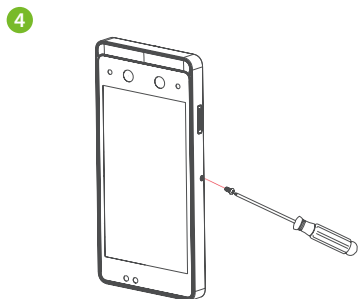
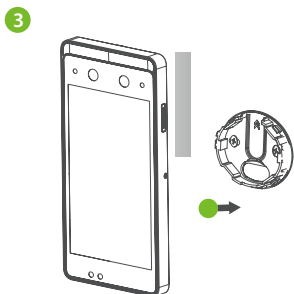

b. Montaje en el soporte de escritorio

Paso 1

Atornille la placa posterior al soporte del escritorio.

Paso 2

Inserte la placa posterior en el dispositivo, y use un tornillo de seguridad para sujetar el dispositivo a la placa posterior.

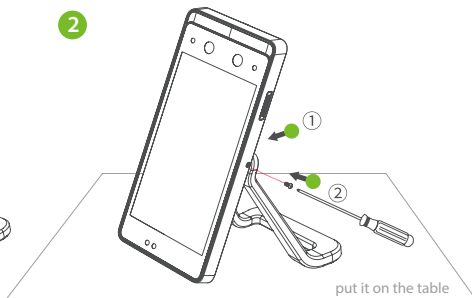
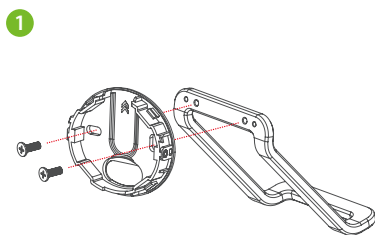

c. Montaje en puerta de cristal

Paso 1

Coloque la cinta de doble cara en el panel posterior. Luego, fije la placa posterior a la puerta de vidrio.

Paso 2

Fije el dispositivo a la placa posterior. Use un tornillo de seguridad para sujetar el dispositivo a la placa posterior.

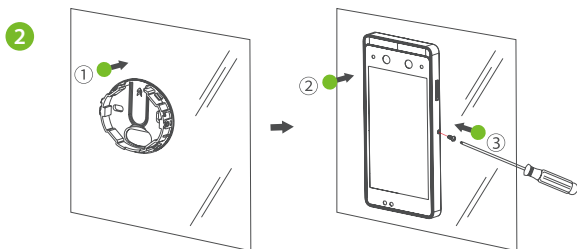

3. Conexión de Fuente

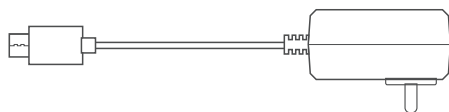
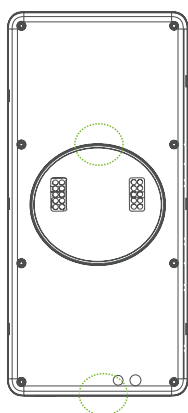

Fuente de poder incluida:



- 12V ± 10%, 2.0A
- La entrada de corriente es USB tipo C

4. Guía de Operación



Registro de Usuario

Registrar al dispositivo

Click  > Empleado >  para registrar un nuevo empleado. Ingrese nombre de empleado, ID, registre rostro, huella digital, tarjeta (la huella digital y la tarjeta son opcionales) y la contraseña.

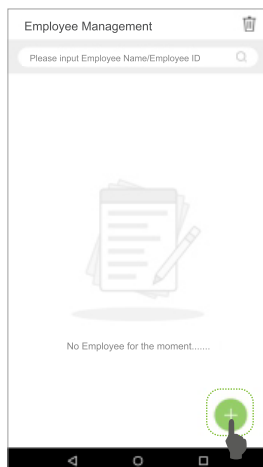
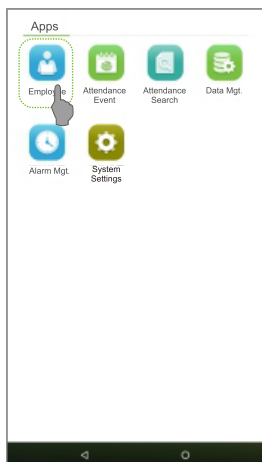

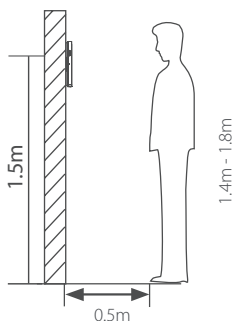

Nota:

1. Se recomienda enrollar diferentes administradores.
2. Se recomienda enrollar un rostro a 0.5m de distancia para personas de estaturas de 1.4~1.8m.

Registrar en Software (BioTime 8/BioTime Pro)

Configure la dirección IP y puerto del servidor (o nombre de dominio) en el dispositivo.

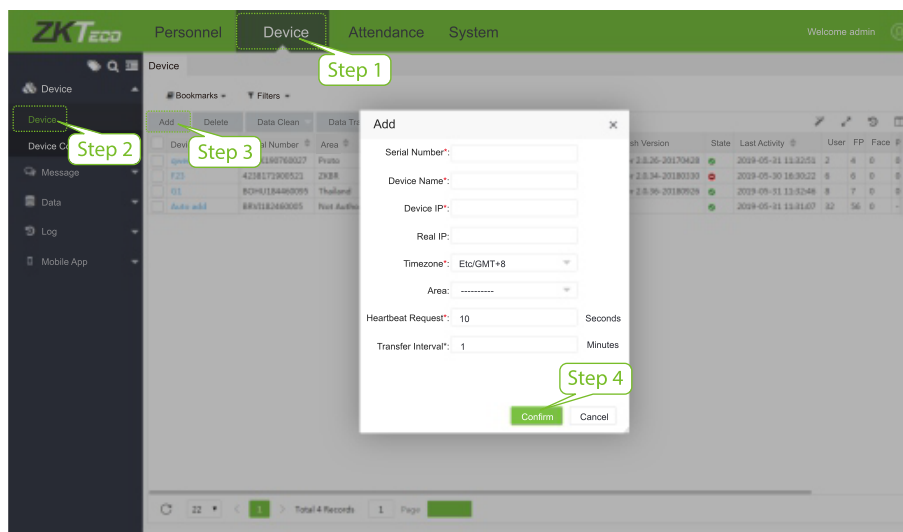

1. Haga clic en [Dispositivo]> [Dispositivo]> [Agregar] para agregar el dispositivo al software. La sincronización de datos es de forma automática.



2. Haga clic en [Personal]> [Empleado]> [Empleado]> [Agregar] para registrar usuarios en el software.

3. Sincronice el personal del software con los dispositivos en el área correspondiente de forma automática.

Para obtener más detalles, consulte el Manual del usuario de BioTime.

Nota: Los iconos  o  en la interfaz en espera indican que la conexión de red o el servidor es anormal. Compruebe el cable de red y la conexión de red.

Registro de Rostros en teléfono

Una vez sincronizado con BioTime, los usuarios pueden enrolar su rostro a través de su propio teléfono móvil. Permita a los usuarios enrolar su rostro de forma independiente y sincronice la plantilla facial a otros dispositivos de reconocimiento Facial inteligente.

1. Elija [Personal]> [Empleado]> [Foto]> [Código QR] para acceder a la interfaz de obtención del Código QR.
2. Escanee el código QR a través de su teléfono para dar de alta el rostro del usuario.
3. El usuario también puede ingresar manualmente a la liga http://direccion_del_servidor:puerto/v1Register/ en el explorador de su teléfono. La siguiente interfaz se muestra después de un escaneo exitoso:

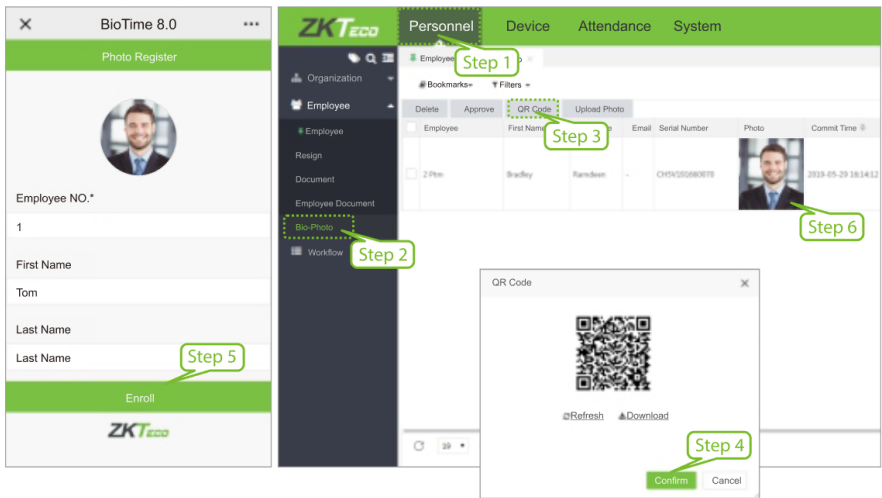

Verificación de Usuario

La terminal puede detectar rostros a una distancia de 0.3m hasta una distancia máxima de 3m. El dispositivo cambia automáticamente a la interfaz de verificación de rostro una vez que detecta un cambio de luz en el entorno. El resultado de la verificación se muestra como a continuación:

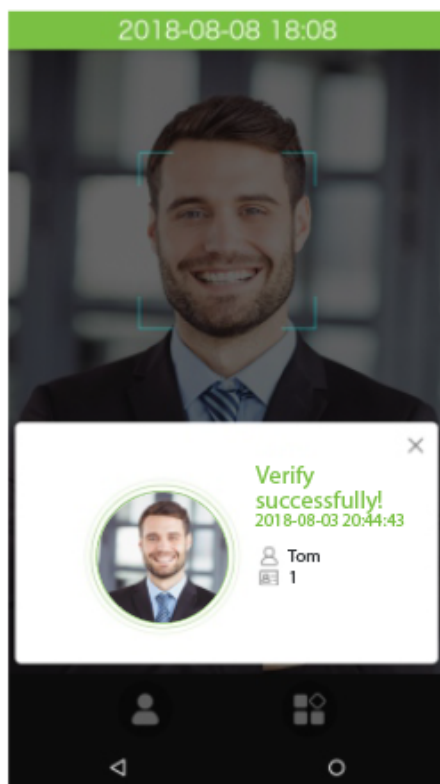

Verificación Exitosa

Generación de Reportes

Ver Registros en el software

Haga clic en [Asistencia]> [Reporte] en el software para generar reportes de asistencia de acuerdo a las reglas de su organización.

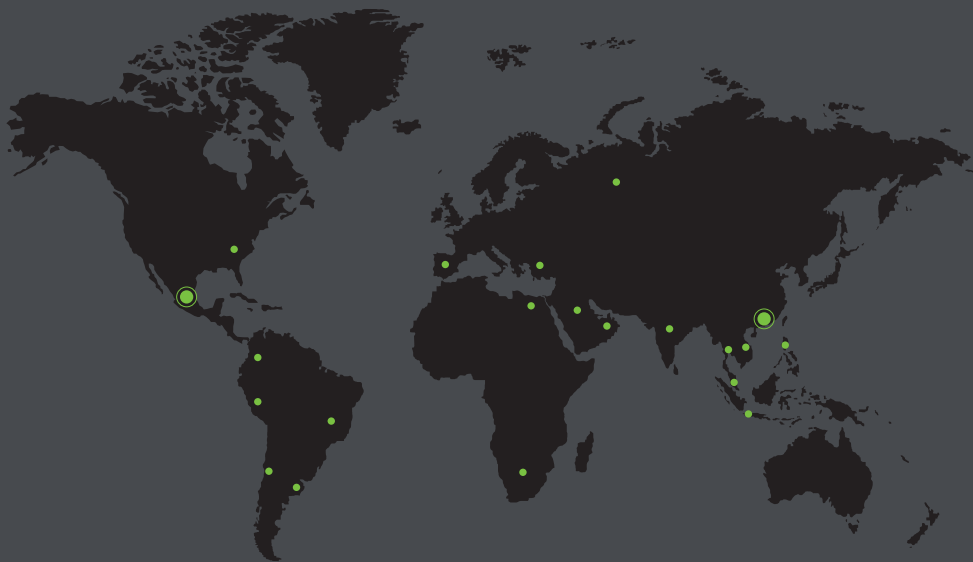

www.zkteco.com



www.zktecolatinoamerica.com



Derechos de Autor © 2019, ZKTeco CO., LTD. Todos los derechos reservados.
ZKTeco puede, en cualquier momento y sin previo aviso, realizar cambios o mejoras en los productos y servicios o detener su producción o comercialización.
El logo ZKTeco y la marca son propiedad de ZKTeco CO., LTD.